

SOMFY

SOMFY-LINE Unimatic S

Montage- und Bedienungsanleitung Modelle RT-1 und RT-2

Nach der Installation bitte dieses Heft dem Eigentümer/Benutzer der SOMFY-LINE Unimatic S übergeben.

2

Die SOMFY-LINE Unimatic S - eine gute Wahl

SOMFY

Mit der SOMFY-LINE Unimatic S haben Sie sich für ein Qualitätsprodukt aus dem Hause SOMFY entschieden. SOMFY ist der führende Hersteller von Antriebs- und Steuerungssystemen für Rollläden und Sonnenschutzanlagen. SOMFY-Produkte gelten als vorbildlich in Technik, Qualität und Bedienungskomfort. Der Kauf einer SOMFY-LINE Unimatic S wa also eine gute Wahl.

Damit Sie die Vorzüge Ihrer SOMFY-LINE Unimatic S optimal nutzen können, bitten wir Sie, das Kapitel Bedienungsanleitung genau durchzulesen. Und noch etwas: Bewahren Sie dieses Heftchen auf, damit Sie jederzeit die Bedienungstips nachlesen können. Vielen Dank und viel Freude an Ihrer neuen SOMFY-LINE Unimatic S wünscht Ihnen

Ihre
SOMFY GmbH

3

SOMFY

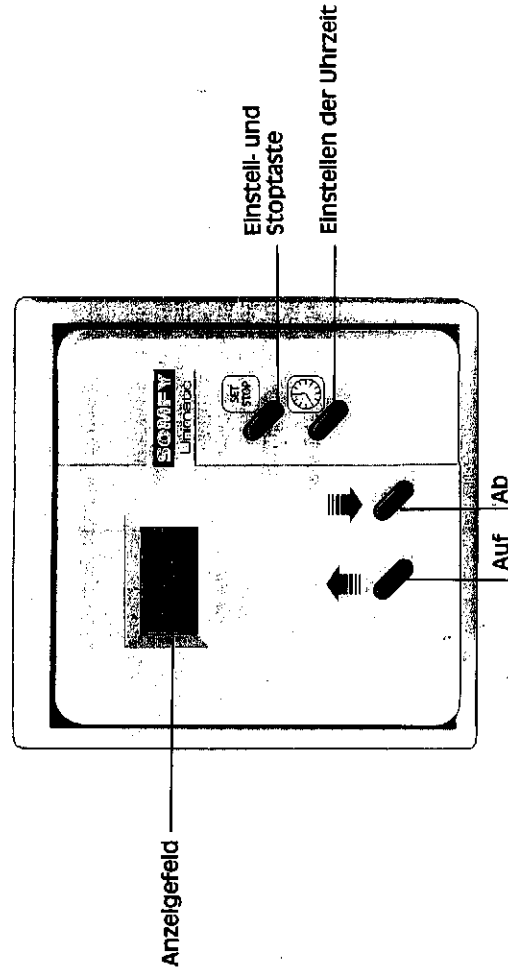

4

5

ANSCHLUßPLAN MODELL RT-1

SOMFY

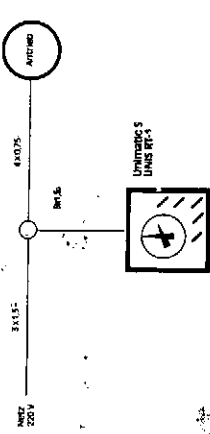

Hinweis:

Die Unimatic S RT-1 nur zur Steuerung eines Antriebes verwenden. Bei Parallelsteuerung mehrerer Antriebe Unimatic S RT-2 verwenden.

6

ANSCHLUßPLAN MODELL RT-1 MIT SOMFY-GRUPPEN- STEUERUNG GS 3

SOMFY

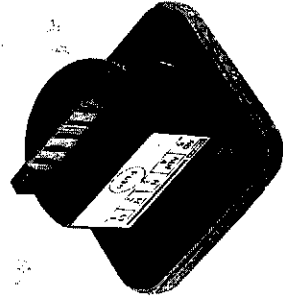

8

ANSCHLUßPLAN MODELL RT-1 MIT SOMFY-GRUPPEN- STEUERUNG GS 300 P

SOMFY

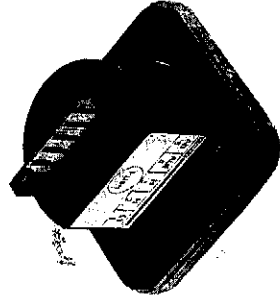

10

MONTAGEANLEITUNG

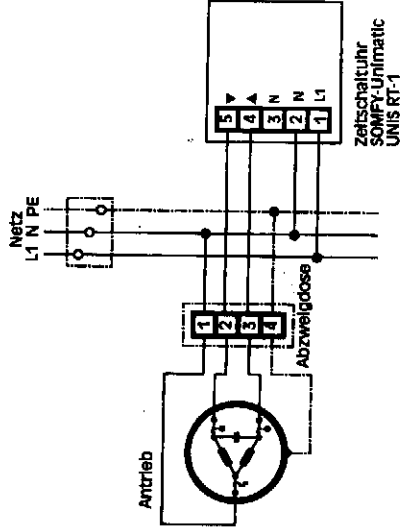

Farbskala für Antriebskabel

1	blau	Mittelleiter N
2	schwarz	Phasendrehrichtung 2
3	braun	Phasendrehrichtung 1
4	gelb/grün	Schutzleiter PE

7

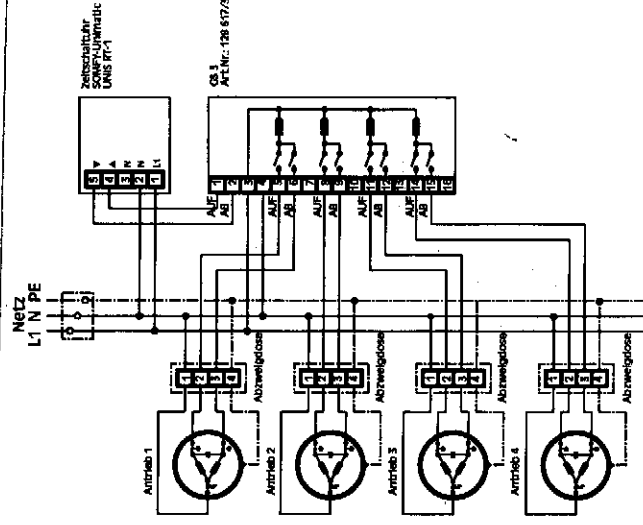

9

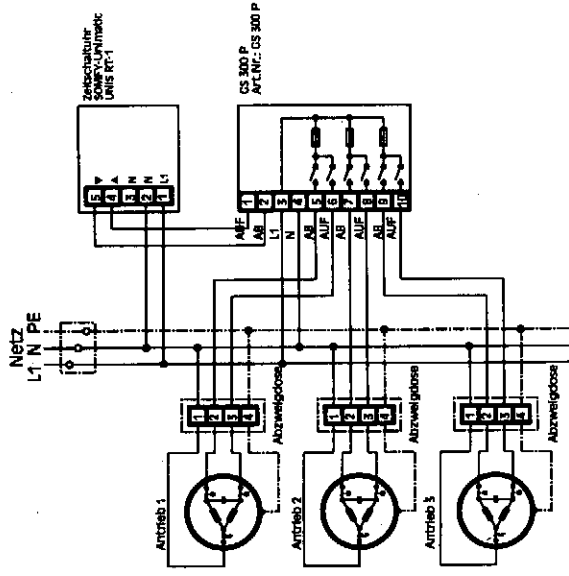

11

Technische Hinweise für den Monteur

SOMFY

Bitte beachten Sie

für den Anschluß der Antriebe die VDE 0700. Für die elektrischen Installationsarbeiten die VDE 0100 sowie die Vorschriften der örtlichen Elektrizitäts-Versorgungswerke, der Berufsgenossenschaften sowie die UVV.

Technische Daten

Versorgungsspannung	230V/50 Hz
Schaltspannung	RT-1 - max. 250 V/AC RT-2 - max. 60 V/DC
Schaltstrom	max. 3 A

16

MONTAGEANLEITUNG

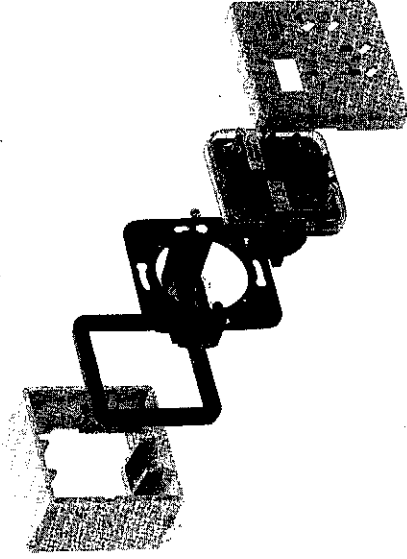

18

SOMFY

Installationshinweise

Nach Anschluß der Zuleitungen an die Anschlußklemmen des Steckrahmens, lesen in der Unterputzdose oder Aufputzkappe Befestigen. Bei der Montage bitte darauf achten, die Zuleitungskabel unmittelbar an den Dosen- bzw. Kappenrand zu drücken. Bei Einsatz in Mehrfachkombinationen die Unimatic S vorzugsweise in der Zuleitungsführung abgewandten Seite montieren. Für die Montage in einer Aufputzkappe den Distanzeinsatz zwischen dem Steckrahmen der Unimatic S und der Aufputzkappe verwenden.

Die SOMFY-LINE Unimatic S mit zwischenliegendem Abdeckrahmen (nur für U.P.-Dose) in den Steckrahmen einstecken und mit Befestigungsschrauben sichern.

20

17

MONTAGEANLEITUNG

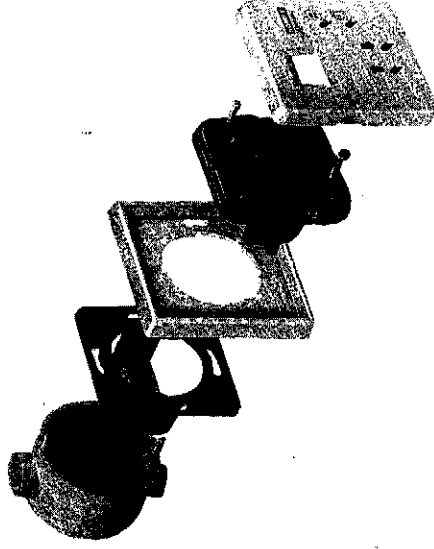

19

Technische Hinweise für den Monteur

SOMFY

Inbetriebnahmehinweise

Nach Installation der Unimatic S Netzspannung anlegen und eine Minute Ladezeit abwarten. Die Zeitschaltuhr ist nun funktionsbereit. Mit dem Anlegen der Netzspannung wird automatisch ein Reset erzeugt und die Uhrzeit auf 0:00 Uhr eingestellt. Im Bedarfsfall kann ein Reset durch gleichzeitiges Betätigen der Tasten AUF, AB und SET (Motor startet kurzzeitig) durchgeführt werden. Dabei erlischt nach ca. 3 sec. die LCD-Anzeige. Nach Loslassen aller Tasten erscheint die Uhrzeitanzeige 0:00 Uhr.



Funktions- und Anschlussprüfung:

Drücken der AUF- Taste: Rollläden fährt hoch
Drücken der AB- Taste: Rollläden fährt ab
Drücken der SET- Taste: Rollläden stoppt
Bei Fehlfunktion bitte Anschlüsse überprüfen und richtigstellen. Einstellen der Tages- und Schaltzeiten - siehe Bedienungsanleitung.

21

Einstellen der Tageszeit

SOMFY

- Grundsätzlich zuerst **UHR**-Taste  drücken, Taste gedrückt halten und dann zusätzlich **SET**-Taste  drücken. Im Anzeigefeld laufen nun zuerst die Einer-Minuten von 0-9, anschließend die Zehner-Minuten von 0-5, danach die Stunden von 0-23 durch.

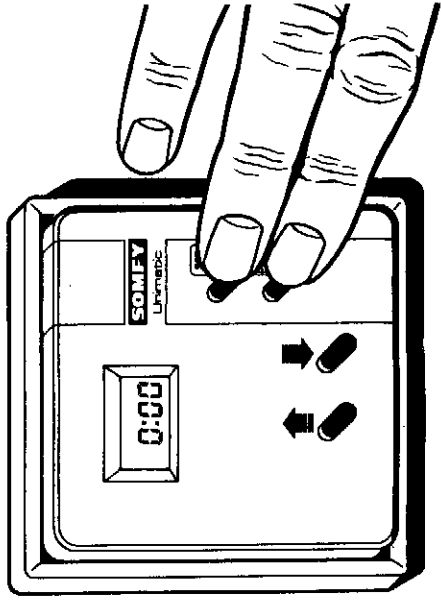







24

25

Einstellen der Tageszeit

SOMFY

Beispiel: Sie wollen die Tageszeit von 7:13 einstellen. Dazu Tasten drücken wie beschrieben, also:

- 1.**  und **SET**-Taste  drücken und die Einer- und Zehner-Minuten durchlaufen lassen bis die Stunden im Anzeigefeld auf „7“ stehen. **SET**-Taste  loslassen.
- 2.** **SET**-Taste  erneut drücken und die Einer-Minuten durchlaufen lassen bis die Zehner-Minuten im Anzeigefeld auf „1“ stehen. **SET**-Taste  loslassen.
- 3.** **SET**-Taste  erneut drücken und die Einer-Minuten durchlaufen lassen bis sie im Anzeigefeld auf „3“ stehen.
- 4.** Tasten loslassen – die aktuelle Tageszeit ist eingestellt.



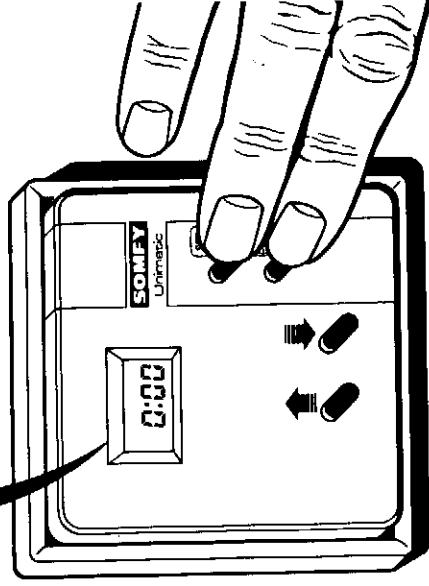

26

BEDIENUNGSANLEITUNG



Umstellung Sommer-/Winterzeit

SOMFY

- UHR**-Taste  drücken und **AUF**-Taste  für Plus-(Sommerzeit) **AB**-Taste  für Minus-(Winterzeit) Da sich dabei die Zeitanzeige in Stunden-Sprüngen verändert, genügt also ein kurzer Druck auf die **AUF**- bzw. **AB**-Taste .

28

BEDIENUNGSANLEITUNG

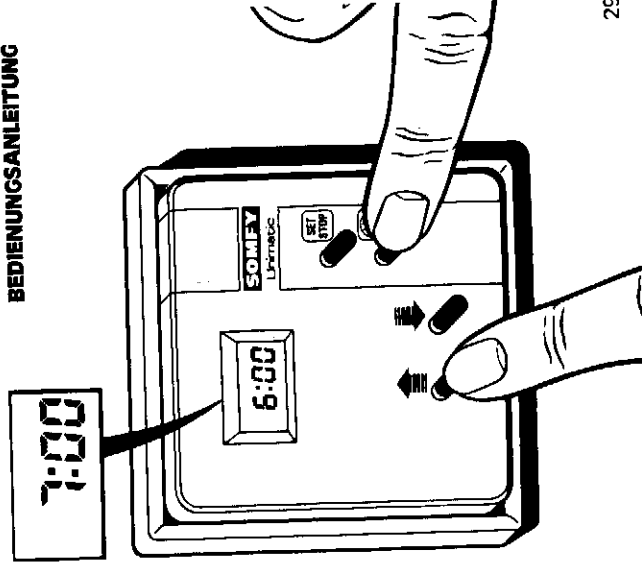

29

Einstellung der gewünschten Bedienungsart automatisch oder manuell

SOMFY

Bedienungsart automatisch

Zur automatischen Bedienung der Uhr ist kein spezieller Einstellvorgang erforderlich. Sie müssen lediglich die gewünschten Öffnungs- und Schließzeiten (siehe Seite 36-38) eingeben. Eine manuelle Bedienung ist auch bei dieser Einstellung möglich.

Bedienungsart nur manuell

Hierzu ist die Automatik wie folgt abzuschalten: Druck auf die **SET**-Taste, bis im Anzeigefeld **OFF** erscheint. Die Automatik ist abgeschaltet.

30

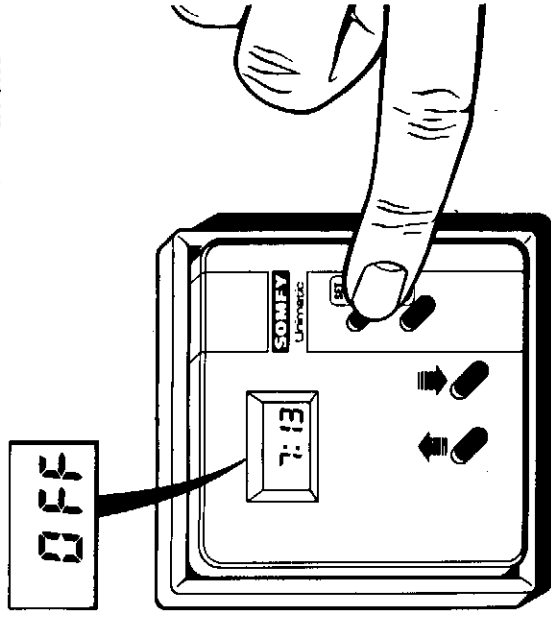

31

Einstellung der gewünschten Bedienungsart automatisch oder manuell

SOMFY

Der Rollladen kann manuell durch Druck auf die **AUF**- \blacktriangle bzw. **AB**-Taste \blacktriangledown bedient werden.

Die Uhr läuft auch in der Einstellung **OFF** automatisch weiter. Die für das automatische Öffnen und Schließen eingegebenen Werte bleiben erhalten.

32

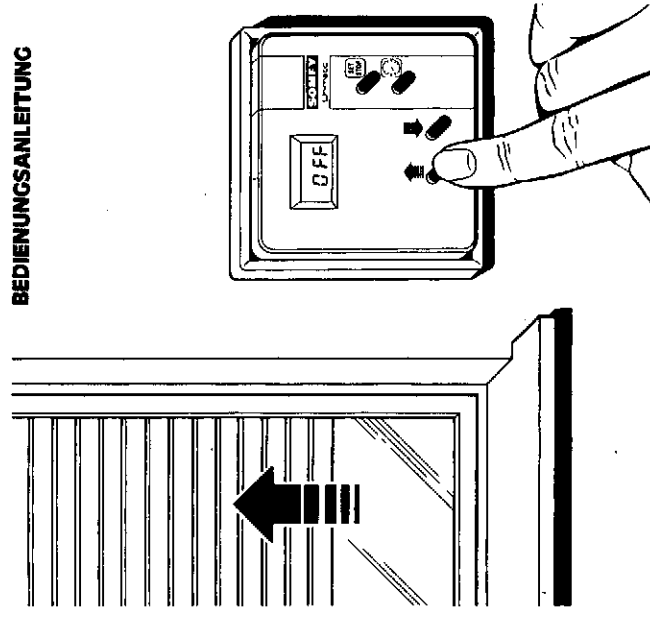

Einstellung der gewünschten Bedienungsart automatisch oder manuell

SOMFY

Rückstellung auf Bedienungsart automatisch

Die **SET**-Taste (mit OFF) solange gedrückt halten, bis im Anzeigefeld die aktuelle Tageszeit erscheint. Loslassen – die Unimatic S arbeitet nun wieder automatisch.

34

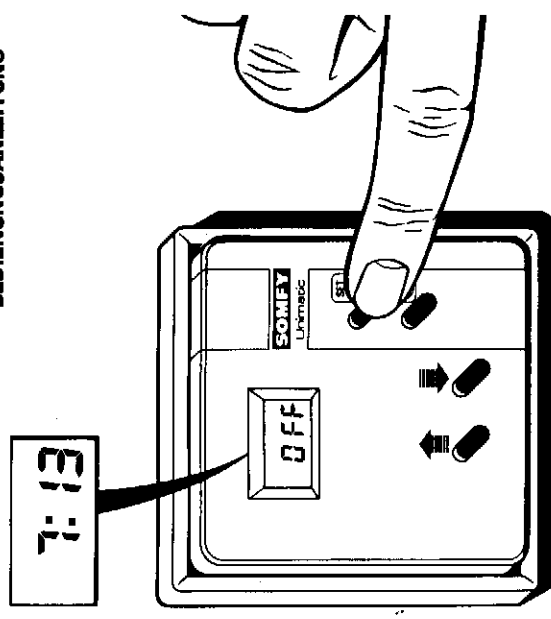

35

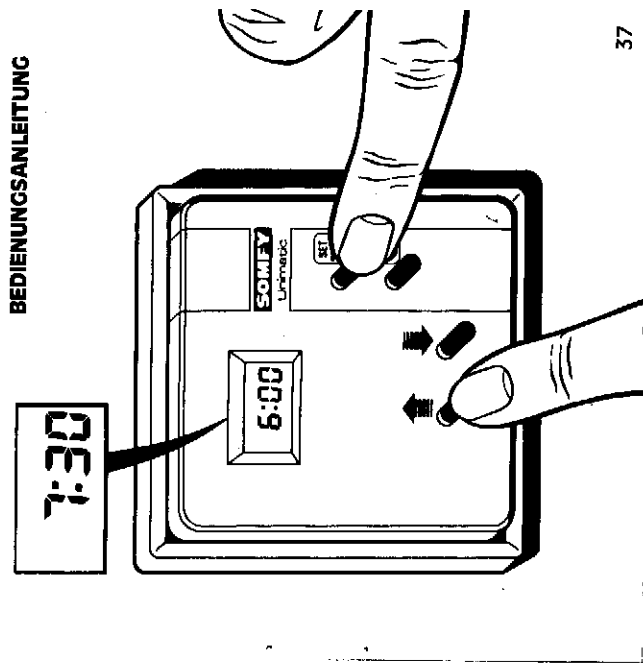

36

Einstellen der automatischen Öffnungs- und Schließzeit

SOMFY

Vom Werk ist die Unimatic S so eingestellt, daß sie automatisch um 6.00 Uhr den Rollläden öffnet und um 20.00 Uhr schließt. Wollen Sie jedoch ihre individuellen Zeiten eingeben, so verfahren Sie wie folgt:

Einstellen der automatischen Öffnungs- und Schließzeit

- Öffnungszeit = zuerst **AUF**-Taste ↑ und zusätzlich **SET**-Taste (SET) drücken
 - Schließzeit = zuerst **AB**-Taste ↓ und zusätzlich **SET**-Taste drücken.
- Die Einstellung der gewünschten Uhrzeit läuft dabei gleich wie die Einstellung der Tageszeit (siehe Seite 24) ab.

37

Einstellen der automatischen Öffnungs- und Schließzeit

SOMFY

Kontrolle der eingegebenen Öffnungs- und Schließzeit

- Öffnungszeit = Druck auf **AUF**-Taste ↑
 - Schließzeit = Druck auf **AB**-Taste ↓.
- Die eingegebenen Zeiten erscheinen dabei jeweils im Anzeigefeld.

Separates Abschalten des automatischen Öffnungs- oder Schließbefehles.

Hierzu ist die jeweilige Funktion, also Öffnen oder Schließen auf OFF einzustellen (23:59 → OFF → 0:00). Neueinstellung siehe Seite 30.

38

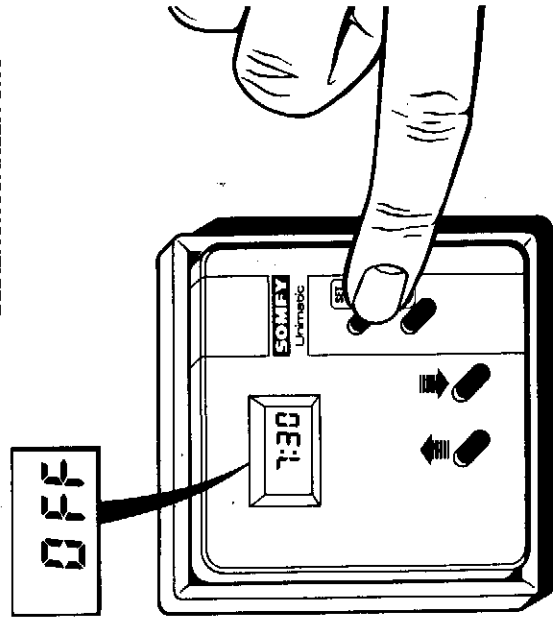

39

Die security-Urlaubsschaltung

SOMFY

Damit auch bei Abwesenheit Ihr Zuhause wie bewohnt wirkt, ist die SOMFY-Unimatic S mit einer Security-Urlaubsschaltung ausgestattet. Diese bewirkt, daß die eingestellte Auf- und Abzeit von einem Zufallsgenerator im Bereich von 0-15 Minuten variiert wird.

Beispiel: Eingegebene Öffnungszeit 7.30 Uhr. Der Zufallsgenerator öffnet den Rollläden innerhalb der Zeitspanne von 7.30 bis 7.45 Uhr. Also jeden Tag zu einem anderen Zeitpunkt.

Einstellung der Urlaubsschaltung: **SET**-Taste (SET) drücken, bis im Anzeigefeld SEC erscheint. Loslassen. Die Security-Urlaubsschaltung ist eingeschaltet.

40

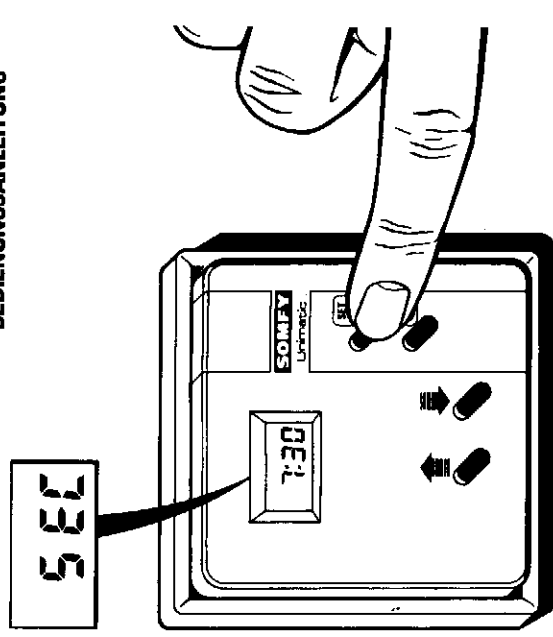

41

Die security- Urlaubsschaltung

SOMFY

Ausschalten der

Security-Urlaubsschaltung

SET-Taste () drücken, bis im Anzeigefeld die aktuelle Tageszeit erscheint. Die Security-Urlaubsschaltung ist ausgeschaltet. Die Unimatic S öffnet und schließt wieder zu den eingestellten Zeiten.

42

Was tun wenn ...

SOMFY

- keine Schaltfunktion erfolgt oder Anzeige nicht erscheint?

1. Manuelle Funktion überprüfen:
Auf - Taste betätigen: Rollladen fährt auf
Ab - Taste betätigen: Rollladen fährt zu
2. Angesprochene Thermoschutzsicherung:
Wegen Antriebsüberlastung angesprochene Thermosicherung mindestens für 10 Minuten abkühlen lassen und erneut Funktionsprüfung durchführen.
3. Resetfunktion durchführen:
Gleichzeitiges Betätigen der Tasten **Auf**, **Ab** und **Set** in der angegebenen Reihenfolge (Motor startet kurzzeitig) und alle Tasten nach Erlöschen der LCD-Anzeige loslassen. Die Zeitdauer bis zum Erlöschen der LCD-Anzeige beträgt ca. 3 Sekunden. Im LCD erscheint die Uhrzeit 0:00 Uhr.

Was tun wenn ...

SOMFY

ten **Auf**, **Ab** und **Set** in der angegebenen Reihenfolge (Motor startet kurzzeitig) und Loslassen der Taste **Set** nach Erlöschen der LCD-Anzeige Testroutine starten; nach Start der Testroutine können die Tasten **Auf** und **Ab** ebenfalls losgelassen werden. Nach Ablauf der LCD-Segmenttests (Dauer ca. 20 sec.) erscheint im Anzeigefeld die Zahlenfolge 0:00.
3. Geräte-Kleinsicherung austauschen und Funktion kontrollieren.

- der Rollladen nicht zur eingestellten Öffner- oder Schließzeit reagiert?

1. Prüfen Sie, ob die Uhrzeit richtig eingestellt ist:
Aktuelle Uhrzeit einstellen (siehe Seite 24 oder 26)

46

7:13

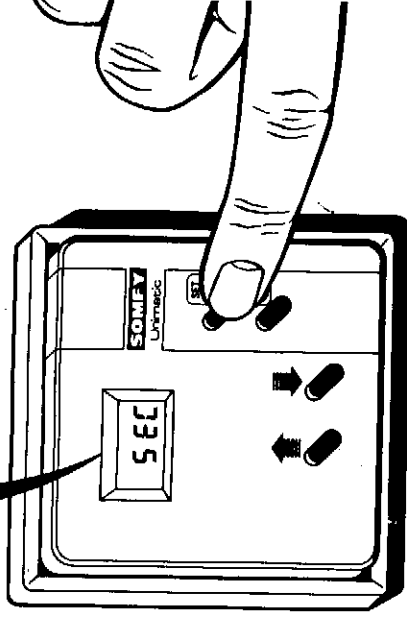

43

4. Unimatic S aus dem Steckrahmen entfernen und mittels Ohmmeter zwischen Klemmin 1 und 2 Sicherung prüfen (Sollwert < 50 Kohm). Bei defekter Sicherung die Abdeckung an der Sicherung entfernen und Sicherungseinsatz 3,15 A am Befestigungsband herausziehen. Neue Sicherung mit Befestigungsband (Art. Nr. 135 300/SICH) in Sicherungssockel einstecken und Unimatic S in Steckrahmen einsetzen.
Funktionskontrolle durchführen.

- Im Anzeigefeld keine sinnvolle oder gar keine Anzeige erscheint?

1. Netzanschluß prüfen oder Netzsicherung aus- und einschalten.
2. LCD - Testroutine durchführen:
Durch gleichzeitiges Betätigen der Tas-

45

2. Prüfen Sie, ob die automatischen Zeiten richtig eingestellt sind:
Aktuelle Automatikzeiten einstellen (siehe Seite 36 oder 38)

3. Prüfung Off-Zustand:
Ist im Anzeigefeld Off eingestellt, ist die Automatik ausgeschaltet. Über **Set** in Normalbetrieb wechseln (siehe Seite 30 oder 32).
4. Prüfung SEC-Zustand:
Prüfen Sie ob der Modus SEC eingestellt ist. Eventuelle Korrektur mit Taste **Set** vornehmen (siehe Seite 40 oder 42).

47