



# SOMFY-Steuerung Motorsteuergerät CD 800 P/CD 801 P

## Gebrauchsanweisung

### Einsatzbereich Motorsteuer- geräte CD 800 P und CD 801 P

Einsatz findet die CD 800 P/CD 801 P überall dort, wo mehrere Antriebe gemeinsam angesteuert werden sollen:

- Phasengleicher Anschluß der einzelnen CD 800 P/CD 801 P ist nicht erforderlich
- Eine nachträgliche Erweiterung ist ohne Probleme möglich
- CD 800 P für Rolladen und Markise, CD 801 P für Jalousien

### Abmessungen der Platine

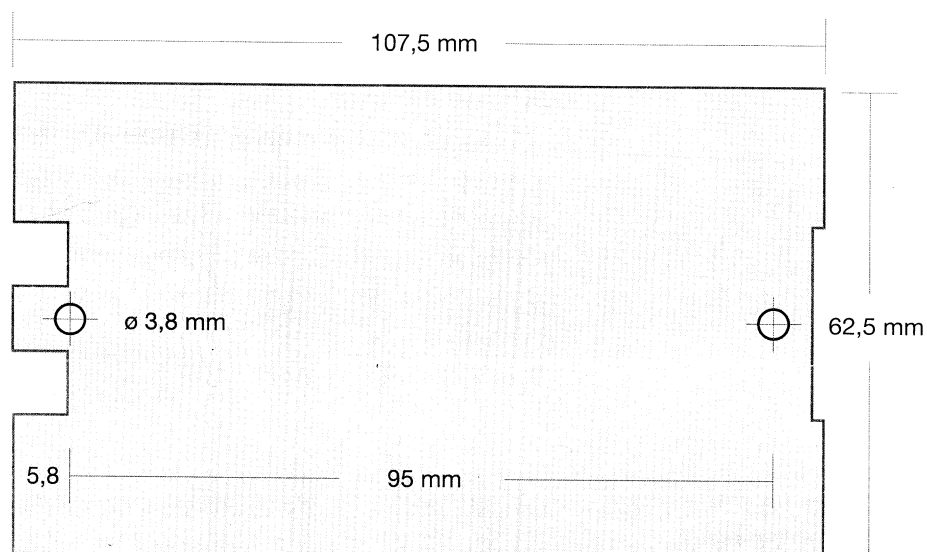

### Sicherheits- hinweis für die Montage

**Errichten, Prüfen und Inbetriebsetzen der Anlage darf nur von einer Elektrofachkraft (lt. VDE 0100) durchgeführt werden. Schalten Sie alle zu montierenden Anschlußleitungen spannungslos! Treffen Sie Sicherheitsvorkehrungen gegen unbeabsichtigtes Einschalten! Querschnitte der ~230 V-Leitungen entsprechend der Belastung wählen.**

### Montage- hinweise

#### Mindestanforderungen:

Einsatz im Innenbereich: Schutzgrad des Gehäuses IP 40  
(saubere Umgebungsbedingungen)

Einsatz im Außenbereich: Schutzgrad des Gehäuses IP 54  
(normale Umgebungsbedingungen)

# SOMFY-Steuerung Motorsteuergerät CD 800 P/CD 801 P

## Gebrauchsanweisung

### Montagehinweise

Das Steuergerät CD 800 P/CD 801 P ist für folgende Montagearten vorgesehen:

- Montage im Schaltschrank auf Normschiene 35 mm  
*SOMFY-Empfehlung: Clip-Aufsteckadapter Art.-Nr. 702761*

**(Bitte beachten Sie, daß beim Einbau in einen Schaltschrank eine Blende vorgesehen werden muß, die einen direkten Zugriff auf spannungsführende Teile verhindert!)**

- **Montage im Aufputzgehäuse**

*SOMFY-Empfehlung:*

1.) CD 800 P/CD 801 P montiert im SOMFY-Gehäuse IP 54

CD 800 P8 (Art.-Nr. 709492): **1** Motorsteuergerät CD 800 P6 montiert im SOMFY-Gehäuse IP 54

CD 801 P8 (Art.-Nr. 709493): **1** Motorsteuergerät CD 801 P6 montiert im SOMFY-Gehäuse IP 54

CD 800 P9 (Art.-Nr. 709494): **2** Motorsteuergeräte CD 800 P6 montiert im SOMFY-Gehäuse IP 54

CD 801 P9 (Art.-Nr. 709495): **2** Motorsteuergeräte CD 801 P6 montiert im SOMFY-Gehäuse IP 54

2.) Gehäuse lose

*SOMFY-Gehäuse IP 54 (Art.-Nr. 707544)*

### Netzanschluß

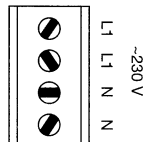

L1 ist gebrückt mit L1

N ist gebrückt N

~230 V; 3 A

### Schutzleiteranschluß

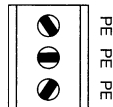

PE ist gebrückt mit PE

(dient als Stützpunkt)

### Motoranschluß

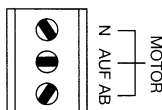

~230 V; 3 A

### Zentral-Steuerleitung

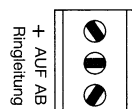

Die Zentral-Steuerleitung wird standardmäßig mit der

„+ -Leitung“ verbunden

== 12 V DC



# SOMFY-Steuerung Motorsteuergerät CD 800 P/CD 801 P

## Gebrauchsanweisung

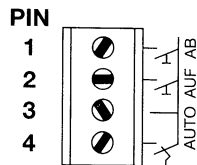

### Manuelle Bedienung



Durch den Anschluß von Tastern kann der an das CD 800 P/ CD 801 P-Steuergerät angeschlossene Antrieb manuell betätigt werden. Pin 2 und 3 = AUF, Pin 2 und 4 = AB. Mit dem Anschluß eines Schalters an Pin 1 und Pin 2 kann das Steuergerät aus der automatischen Ansteuerung über die Ringleitung ausgekoppelt werden.

=== 12 V DC

### Technische Daten

<b>CD 800 P</b>	<b>Art.-Nr. 700256</b>
<b>CD 801 P</b>	<b>Art.-Nr. 700222 (für Jalousien)</b>
Betriebsspannung	~230 V
Kleinspannungs-Steuerleitung	=== 12 V DC
Relais Ausgang Antrieb	~230 V, 3 A, cos phi > 0.8
Zulässiger Querschnitt der Anschlußleitungen	von 0.5 bis 2.5 mm <sup>2</sup> eindrahtig
Sicherungseinsatz 	F 3.15 AH, ~250 V, IEC 127-2/1
Einsatzort	0° C bis 40° C (saubere Umgebungsbedingungen)
Prüfnorm	EN 60730/März 1993
EMV-Grundnorm	EN 50081 Teil 1/März 1993 EN 50082 Teil 1/März 1993
Konformität	

### Zentraltaster

Tasterkombination  
Auf – Stop – Ab

Art.-Nr.: 701573

### Örtlicher Taster/ Schalter

Taster-Schalter-Kombination

Art.-Nr.: 702259

# SOMFY-Steuerung

## Motorsteuergerät CD 800 P/CD 801 P

### Gebrauchsanweisung

## Anschlußplan

Mögliche Befehlsgeber:  
 SM 2000-2 Pro,  
 Unimatic C-2,  
 Mastercontrol,  
 Zentral- bzw.  
 Fassentaster

